

## Схема сборки СП «Марсель»

### Шкаф 1400 ( СП. 0125. 403 )

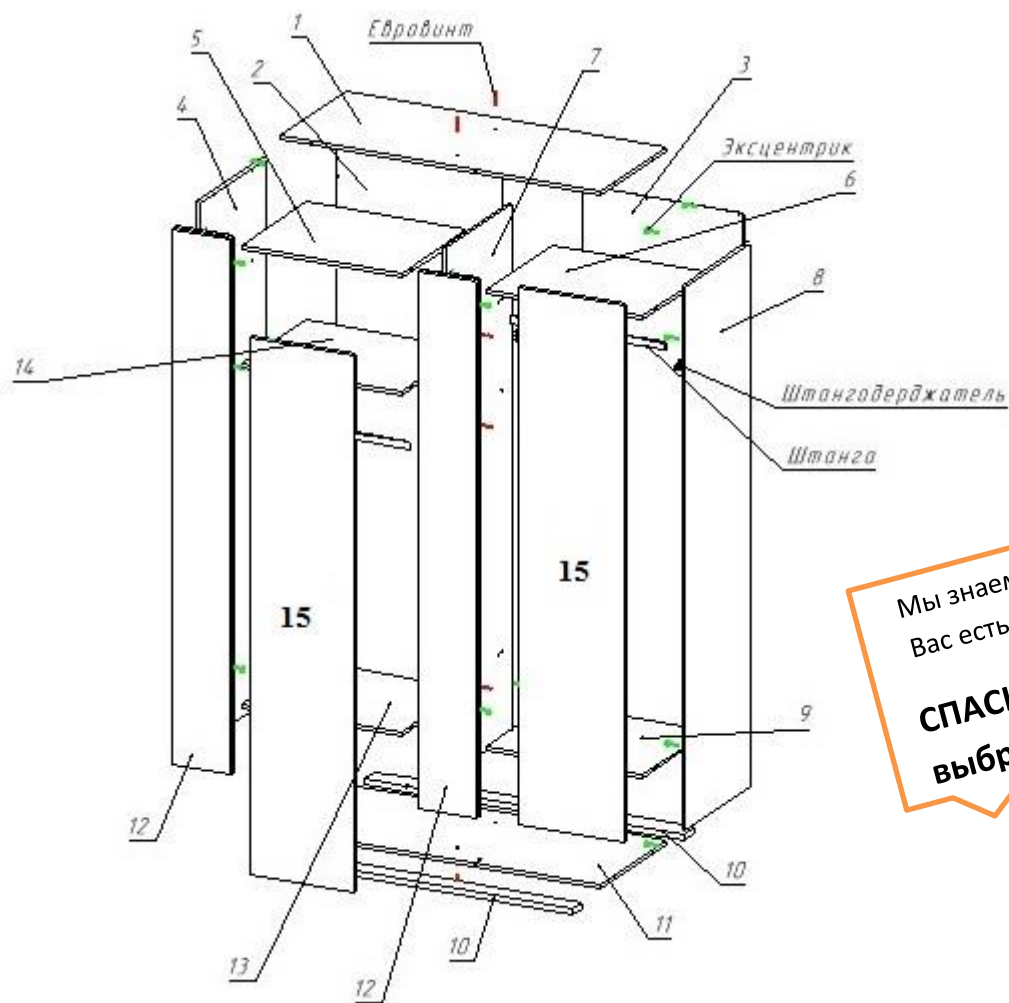

Мы знаем, что у  
Вас есть выбор!

**СПАСИБО** что  
выбрали нас!

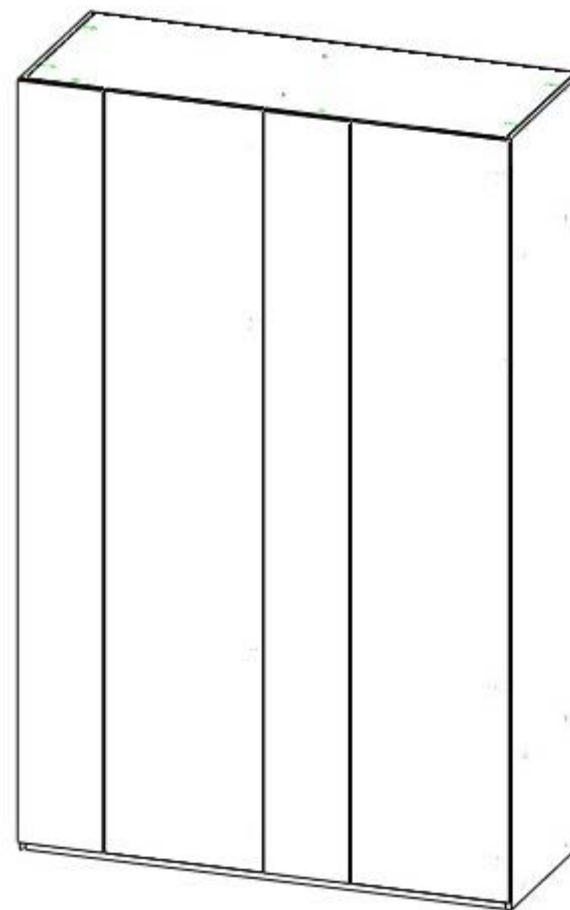















## Перечень деталей «Шкаф 1400»

Наименование	Размер	Количество	№ упаковки
1. Горизонт	1367 x 550	1	2
2. Задняя стенка ДВП	2167 x 705	1	5
3. Задняя стенка ДВП	2167 x 686	1	5
4. Боковая стенка левая	2200 x 550	1	1
5. Горизонт	685 x 550	1	2
6. Горизонт	666 x 550	1	2
7. Перегородка	2143 x 550	1	2
8. Боковая стенка правая	2200 x 550	1	1
9. Горизонт	666 x 550	1	2
10. Планка	1367 x 84	2	2
11. Горизонт	1367 x 550	1	2
12. Накладка с зеркалом	2175 x 245	2	3
13. Горизонт	685 x 550	1	2
14. Горизонт	685 x 550	1	2
15. Фасад двери правый	2175 x 450	2	4
16. Штанга	681	1	2
17. Штанга	660	1	2
18. Фурнитура			6

**Внимание!!!** Предприятие оставляет за собой право вносить в изделие конструктивные изменения, в том числе с заменой фурнитуры.

## Фурнитура

<p><b>A.</b> Еврошуруп x 50</p>  <p>18 шт.</p>	<p><b>B.</b> Заглушка к евро.</p>  <p>18 шт.</p>	<p><b>C.</b> Ключ шестигранный</p>  <p>1 шт.</p>	<p><b>D.</b> Саморез 3,5 x 16</p>  <p>44 шт.</p>
<p><b>E.</b> Эксцентрик</p>  <p>22 шт.</p>	<p><b>F.</b> Гвозди</p>  <p>126 шт.</p>	<p><b>G.</b> Заглушка для эксц.</p>  <p>36 шт.</p>	<p><b>K.</b> SY 3040 0050 GL ответная часть для ручки 3200, отделка золото глянец</p>  <p>2 шт.</p>
<p><b>L.</b> SY 3200 0050 GL-GL Ручка-серьга отделка золото глянец</p>  <p>2 шт.</p>	<p><b>M.</b> Винт 4 x 35</p>  <p>2 шт.</p>	<p><b>N.</b> Саморез 4 x 25</p>  <p>8 шт.</p>	<p><b>P.</b> Петля накладная с доводчиком</p>  <p>4 шт.</p>
<p><b>Q.</b> Эксцентрик саморез</p>  <p>14 шт.</p>	<p><b>R.</b> Штангодержатель</p>  <p>4 шт.</p>	<p><b>O.</b> Петля полунакладная с доводчиком</p>  <p>4 шт.</p>	

## *Порядок сборки.*

1. Вбить втулки эксцентриков ( **Е** ) в глухие отверстия на боковых стенках ( **4, 8** ) перегородку ( **7** ).
2. Вкрутить стержни эксцентриков ( **Е** ) в предварительно забитые втулки в отверстия на боковых стенках ( **4, 8** ) и перегородке ( **7** ).
3. Вкрутить стержни эксцентриков ( **Q** ) в отверстия на накладках с зеркалом ( **12** ).
4. Вставить шайбы эксцентриков ( **Е, Q** ) в глухие отверстия на горизонтах ( **5, 6, 14, 13, 9, 1, 11** ).
5. Закрепить штангодержатели ( **R** ) на боковых стенках ( **4, 8** ) и перегородке ( **7** ).
6. Прикрепить боковую стенку ( **4** ) к горизонтам ( **1, 5, 14, 11, 13** ) эксцентриками ( **Е** ).
7. Установить и закрепить перегородку ( **7** ) с горизонтами ( **1, 5, 14, 13, 11** ) при помощи евровинтов ( **A** ).
8. Закрепить горизонты ( **6, 9** ) на перегородке ( **7** ) эксцентриками ( **Е** ).
9. Прикрепить боковую стенку ( **8** ) к горизонтам ( **1, 6, 9, 11** ) эксцентриками ( **Е** ).
10. Прикрутить планки ( **10** ) к нижней стороне горизонта ( **11** ) саморезами ( **N** ).
11. Проверить диагонали и после этого прибить заднюю стенку ( **2, 3** ) гвоздями ( **F** ) к боковым стенкам ( **4, 8** ) перегородке ( **7** ) и горизонтам ( **1, 5, 6, 14, 13, 11** ).
12. Закрепить планки петель ( **P** ) при помощи саморезов ( **D** ) на боковой стенке ( **8** ).
13. К двери ( **15** ) прикрепить петли ( **P** ) саморезами ( **D** ).
14. Закрепить планки петель ( **O** ) при помощи саморезов ( **D** ) на перегородке ( **7** ).
15. К двери ( **15** ) прикрепить петли ( **O** ) саморезами ( **D** ).
16. Установить и закрепить накладки с зеркалом ( **12** ) на боковой стенке ( **4** ) и на перегородке ( **7** ) эксцентриками ( **Q** ).
17. Навесить на изделие двери ( **15** ).
18. Небольшие отклонения выровнять регулировочными винтами.
19. Просверлить отверстия  $\phi 5$  в дверях ( **15** ) по насечкам, там где должна стоять ручка ( **K, L** ).
20. Прикрепить ручку ( **K, L** ) винтом ( **M** ) к дверям ( **15** ).
21. Установить заглушки ( **G** ) в головки эксцентриков ( **Е, Q** ) и заглушки ( **B** ) в головки еврошурупов ( **A** ).
22. Установить штангу ( **16, 17** ) в штангодержатель ( **R** ).

***Внимание!!! Предприятие оставляет за собой право вносить в изделие конструктивные изменения.***

## **ОБЩИЕ ПРАВИЛА СБОРКИ КОРПУСНОЙ МЕБЕЛИ.**

1. **Внимательно изучить эскиз и инструкцию по сборке.**
2. **Разложить детали согласно инструкции.**
3. **Скрепить боковины с горизонтами с помощью шкантов и еврошурупов.**
4. **После того, как секция собрана в коробку, необходимо измерить диагонали. Они должны быть одинаковыми (+/- 1-2мм). Только после этого вы можете прибить заднюю стенку.**
5. **Положив изделие на боковину, примерить створки(створку).**
6. **Присадка осуществляется относительно верхнего горизонта.**
7. **При наличии нескольких створок, присадка начинается с верхней (относительно верхнего горизонта) и продолжается поочередно, с учетом зазора между створками.**
8. **При установке изделия, его нужно ставить на ровную поверхность. В противном случае возможно несовпадение углов створок и ровности всего изделия.**
9. **Небольшое отклонение в створках выравняется регулировочными винтами.**
10. **При наличии в изделии угловой стяжки нужно помнить, что стороны у нее разные по длине, значит, и расстояние до центров.**
11. **При наличии в изделии шкантов нужно помнить, что в первую очередь шкант помещается в поперечное отверстие, а затем присаживается в продольное.**
12. **При использовании шурупов обратите внимание на то, чтобы они не оказались слишком длинными или короткими.**
13. **Выбирайте крепеж, который подходит к материалу ваших стен и который обладает достаточной несущей способностью. В случае каких-либо сомнений обращайтесь в специализированный магазин.**